

## ГАРАНТИЙНЫЙ ТАЛОН

Заполняется магазином, где приобретено изделие

\_\_\_\_\_ (Наименование изделия)

Дата выпуска \_\_\_\_\_

Дата продажи \_\_\_\_\_

Владелец изделия \_\_\_\_\_

(Фамилия, Имя, Отчество)

Адрес \_\_\_\_\_

Установлен дефект \_\_\_\_\_

Исправил мастер \_\_\_\_\_

(подпись)

## ГАРАНТИИ

24 месяца со дня приобретения по предъявлению гарантийного талона по обнаруженным дефектам. За механические повреждения, потертости, сколы фабрика ответственности не несет.

Наш адрес: РОССИЯ, 427628, Удмуртская республика, г. Глазов, ул. Сибирская, 42.

Контактный телефон: 8 (341-41)2-58-38

"бесплатный звонок по России 8-800-100-2600"

\_\_\_\_\_ (линия отреза)

## ПАСПОРТ

1. Дата выпуска

2. Отметка магазина о продаже

3. Штамп магазина

\_\_\_\_\_ " \_\_\_\_\_ 201 \_\_\_\_ г.

Пункты 2,3,4 заполняются в магазине при покупке мебели.

Сертификат \_\_\_\_\_

глазов®  
www.glazovmebel.ru

РОССИЯ

ПАО "Глазовская мебельная фабрика"

Удмуртская Республика, г. Глазов

ул. Сибирская, 42



Модульная серия корпусной мебели "BAUHAUS"  
BAUHAUS 9 (спальня) Шкаф для одежды и белья

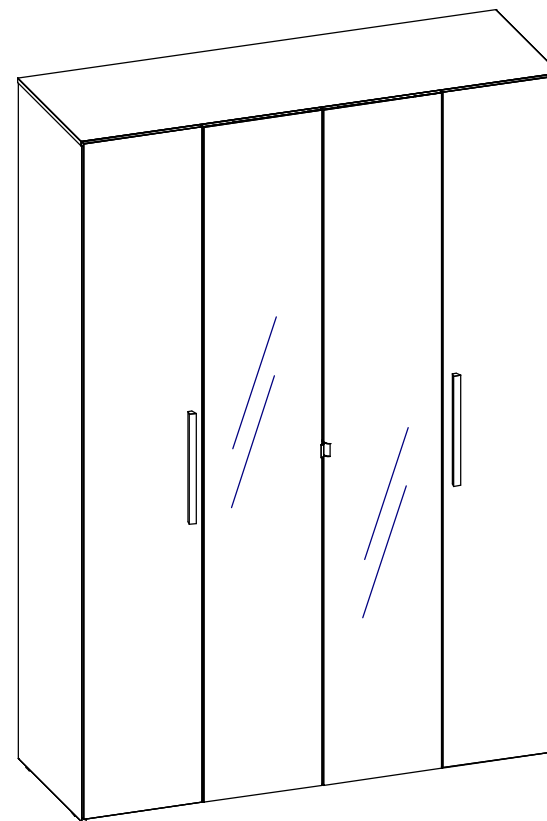

Габаритные размеры в мм,

1600x602x2300

ИНСТРУКЦИЯ ПО СБОРКЕ

Уважаемый покупатель, обращаем Ваше внимание на то, что внешний вид изделия во многом зависит от качества сборки.

#### ПОДГОТОВКА К СБОРКЕ

1. Распаковать упаковки (при этом сохранить упаковочные ярлыки).
2. Ознакомиться с данной инструкцией по сборке.
3. Подготовить инструмент: молоток, набор отверток, рулетку.
4. Подготовить место для сборки.
5. Прямоугольность собранных каркасов проверять рулеткой по диагонали.

#### ПРИМЕЧАНИЕ

1. Для крепления изделия Паспарту к Шкафу необходимо в вертикальных и горизонтальной стенках самостоятельно просверлить отверстия  $\Phi 5$ мм. См. инструкцию по сборке BAUHAUS 51 (спальня) Паспарту.
2. Заднюю стенку крепить гвоздями Компл. № 10 (К) с шагом 200мм.
3. Изделия набора после сборки соединить между собой межсекционной стяжкой Компл.№12, предварительно просверлив под нее отверстия  $\Phi 6$ мм.
4. Заглушки Компл.№19 (С) приклеить с наружной стороны после полной сборки изделия на видимые сквозные отверстия.
5. До монтажа дверей изделие следует прикрепить к стене, используя Компл.№20, для предотвращения падения изделия.

#### Внимание!

Опрокидывание мебели может привести к серьезным или смертельным телесным повреждениям. Для предотвращения опрокидывания мебель должна быть постоянно прикреплена к стене.

Крепежные средства для крепления к стене не прилагаются. Для разных материалов стен требуются различные крепления. Используйте крепежные средства, подходящие для материала стен в Вашем доме. Если вы не уверены, какой тип крепления подходит к данному материалу, обратитесь в специализированный магазин.

#### ПРАВИЛА ЭКСПЛУАТАЦИИ И УХОДА ЗА МЕБЕЛЬЮ

1. Мебель, перевозимая при температуре ниже  $0^{\circ}\text{C}$ , охлаждается и при установке в помещении "запотекает", поэтому ее следует немедленно протереть чистой, сухой, мягкой тканью.
2. Мебель предназначена для эксплуатации в помещениях с температурой воздуха  $+10+28^{\circ}\text{C}$  и относительной влажностью 50-70%. Не рекомендуется ставить мебель близко к источникам тепла, а также к сырым и холодным стенам. Ее следует беречь от прямого попадания солнечных лучей.
3. На поверхности деталей не следует ставить горячие и влажные предметы. Нежелательно попадание кислот, щелочей и растворителей (спирт, бензин, ацетон).
4. Поверхности следует оберегать от механических повреждений, ударов и царапин, поскольку восстановить поверхность невозможно.
5. Поверхности мебели следует чистить специальным составом, который можно приобрести в магазине.
6. Зеркала и стекла рекомендуется чистить любыми средствами, предназначенными для этих целей.
7. Для предотвращения повреждения полового покрытия при перемещении мебели следует использовать подстилочный материал (картон, плотная ткань и т.п.)

#### ПОРЯДОК ПРЕДЪЯВЛЕНИЯ ПРЕТЕНЗИЙ НА КАЧЕСТВО МЕБЕЛИ

Претензии по комплектности и производственным дефектам в течение гарантийного срока должна направляться покупателем непосредственно в магазин, где приобретена мебель, с обязательным приложением товарного чека и упаковочных ярлыков.

По дефектам, появившимся из-за несоблюдения покупателем правил эксплуатации и ухода за мебелью, претензии не принимаются

#### К СВЕДЕНИЮ ПОКУПАТЕЛЯ





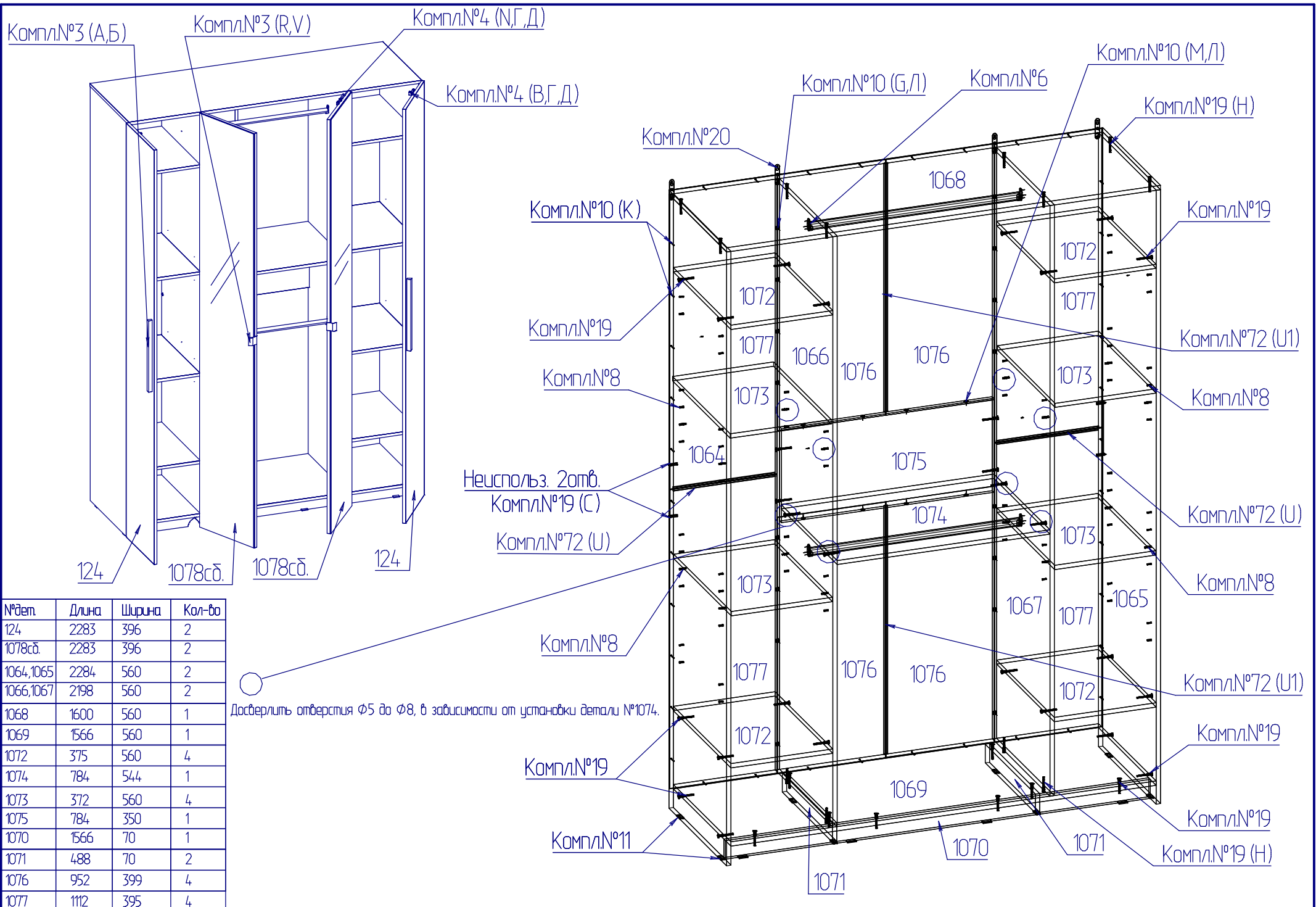





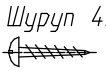

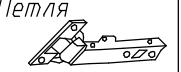





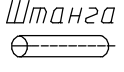



Предприятие оставляет за собой право вносить изменения в конструктивные элементы мебели на основе внедрения передовой технологии, улучшающие качество выпускаемой продукции.

При обнаружении производственных дефектов ссылаетесь на номер набора мебели, номер ОТК, приложите гарантийный талон и упаковочные ярлыки.

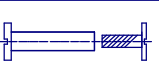

№дет.	Длина	Ширина	Кол-во
124	2283	396	2
1078сд.	2283	396	2
1064,1065	2284	560	2
1066,1067	2198	560	2
1068	1600	560	1
1069	1566	560	1
1072	375	560	4
1074	784	544	1
1073	372	560	4
1075	784	350	1
1070	1566	70	1
1071	488	70	2
1076	952	399	4
1077	1112	395	4

# ФУРНИТУРА

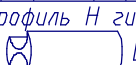
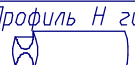
Комплект №3	Ручка РП-372 	Шуруп 4x30 	Ручка 	Шуруп 3.5x16 
	А   2	Б   4	Р   2	В   4
Комплект №4	Петля 	Планка 	Шуруп 4x13 	
	В   10	Г   10	Д   40	
	Петля 	Планка 	Шуруп 4x13 	
	Н   10	Г   10	Д   40	
Комплект №6	Штанго-держатель 	Штанга 	Шуруп 4x16 	
	Е   4	Ж   2 L=111мм	М   12	
Комплект №8	Полкодержатель 			
	У   16			
Комплект №10	Гвоздь 1,6x25 	Шайба 	Шуруп 4x16 	Шуруп 3x25 
	К   38	Л   24	М   8	Г   16
Комплект №11	Наконечник 	Гвоздь 1,6x25 		
	И   12	К   24		
Комплект №12	Стяжка межсекц. 			
	И   1 Гильза М4x27/Винт М4x15			
Комплект №19	Винт КОН7x50 	Ключ 	Заглушка самоклеящаяся 	
	Н   48	О   1	С   40	
Комплект №20	Подвеска 	Шуруп 4x16 		
	Р   4	М   8		
Комплект №72	Профиль Н гибкий L=375мм 	Профиль Н гибкий L=924мм 		
	У   2	У   2		

Крепление петли (комплект №4)

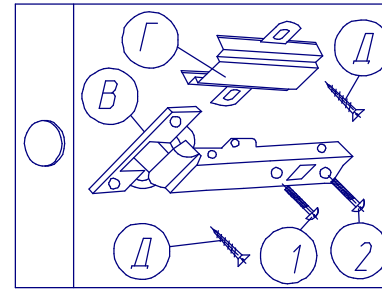

Крепление задней стенки (комплект №10)

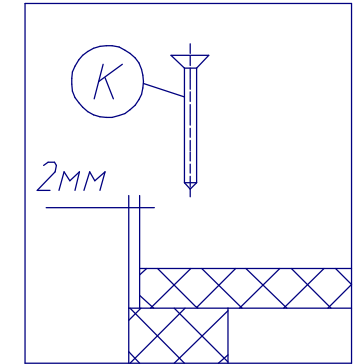

Крепление наконечника (комплект №11)

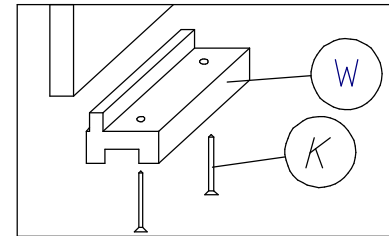

Крепление штанги (комплект №6)

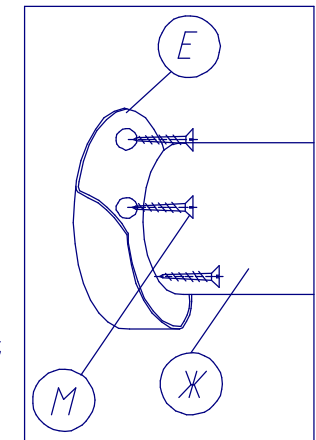

Крепление винта саморезного (комплект №19)

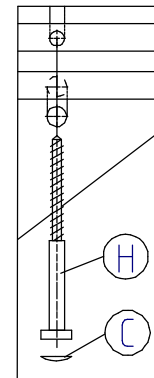

Крепление задней стенки (комплект №10)

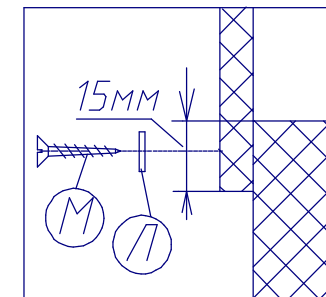

Крепление полкодержателя (комплект №8)

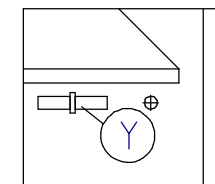

## ПРАВИЛА

по регулировке петли четырехшарнирной, используемой при навеске дверей.

Если при монтаже дверей допущена неточность в их положении (большие зазоры между боковой стенкой и дверью, перекас дверей и т.п.), то необходимо произвести регулировку петель

Регулирование осуществляется с помощью винтов поз. 1,2,3. в трех направлениях, указанных стрелками а-а, б-б, с-с.

### ПОРЯДОК РЕГУЛИРОВАНИЯ

1. Ослабить винт поз.2. Это даст возможность перемещения двери по стрелке б-б.
2. Установочным винтом, поз.1 дверь перемещается по стрелке а-а.
3. После установки двери в нижнем положении винт поз.2 затягивается до отказа.
4. Ослабить винт поз.3. Это даст возможность перемещения двери по стрелки с-с.

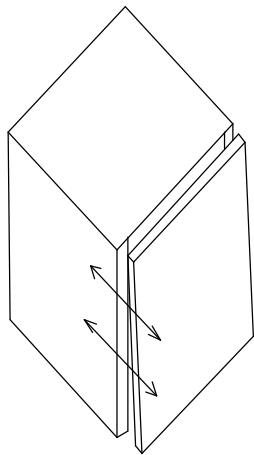

Нижняя часть двери отстает

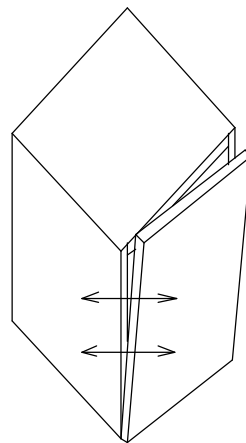
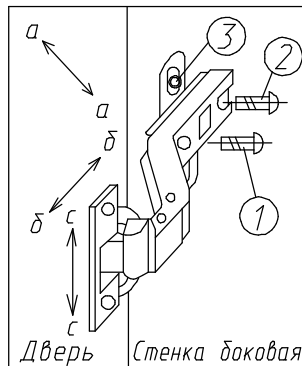

Дверь наклонена вниз